

# Plynové kondenzační kotle nad 50 kW

Obsah	Stránka
Condens GC7000WP	167

---

\* Takto označené zboží je pouze na objednání

## Condens GC7000WP



### Charakteristika:

- ▶ závěsný plynový kondenzační kotel pro vytápění určený především pro vytápění větších objektů a kaskádová řešení kotelen
- ▶ vyniká malými rozměry, tichým, velmi úsporným a spolehlivým provozem
- ▶ možnost montáže kotle zavěšením na stěnu nebo postavením na podlahový rám (příslušenství)
- ▶ max. teplota výstupní vody 85 °C, **max. provozní přetlak 6 barů**
- ▶ vysoce účinný tepelný výměník
- ▶ třída NOx 6
- ▶ modulace výkonu cca 1:5 (1:6 u výkonu 150 kW)
- ▶ komunikace s regulací EMS Bosch případně přes kaskádový řadič MC400 s nadřazenou regulací s výstupním napětím 0-10 V
- ▶ ovládací jednotka UI700 s barevným displejem a dotykovým ovládáním umístěná ergonomicky ve výšce očí
- ▶ oběhové čerpadlo a pojistný ventil jsou součástí dodávky příslušenství Čerpadlová skupina
- ▶ kotle jsou dodávány bez expanzní nádoby
- ▶ kaskádové příslušenství vyniká snadnou a rychlou montáží. Doporučuje se objednávat ve stavebnicově řešených kaskádových paketech
- ▶ připojení pro odkouření 110/160 mm
- ▶ lze provozovat na zemní plyn s příměsí až 20% vodíku
- ▶ možnost přestavby na propan (G31)

Typ	Popis	Objednací číslo	Cena v Kč
 GC7000WP 50 23 *	Nástěnný plynový kondenzační kotel, jmenovitý výkon 14 - 49,9 kW, ErP třída A	7736702311	120 900,-
 GC7000WP 70 23	Nástěnný plynový kondenzační kotel, jmenovitý výkon 14 - 69,5 kW, ErP třída A	7736702312	128 300,-
GC7000WP 100 23	Nástěnný plynový kondenzační kotel, jmenovitý výkon 20,8 - 99,5 kW	7736702314	157 900,-
GC7000WP 150 23	Nástěnný plynový kondenzační kotel, jmenovitý výkon 26,2 - 143,1 kW	7736702316	174 900,-





### Regulátory pro GC7000WP

Typ	Popis	Objednací číslo	Cena v Kč
 CW 400	Systémový ekvitermní/prostorový regulátor pro max. 4 otopné okruhy a 2 okruhy TV (po doplnění příslušného počtu modulů MM100), přípojka 24 V, možný provoz dle venkovní teploty nebo teploty prostoru, týdenní program pro vytápění, program pro TV, program dovolená, diagnostické informace o otopné soustavě, velký grafický displej, dotyková tlačítka, diagnostické menu, integrovatelný do kotlů s HT3 a HT4, 5-30 °C	7738112370	7 300,-
CW 800	Systémový ekvitermní regulátor pro max. 8 otopných okruhů a 2 okruhy TV (po doplnění příslušného počtu modulů MM100).	7738112373	11 500,-

### Funkční moduly a ostatní příslušenství k regulacím CW400, CW800







Typ	Popis	Objednací číslo	Cena v Kč
 MM 100	Externí spínací modul pro 1 okruh - směš., nesměš., podlahové vytápění, okruh s konst. teplotou (ventilace, bazén) nebo okruh TV	7738113392	5 500,-

## Funkční moduly a ostatní příslušenství k regulacím CW400, CW800 - pokračování

Typ	Popis	Objednací číslo	Cena v Kč	
	MC 400	Kaskádový modul pro 4 kotle (až 16 kotlů s 5x MC 400), možnost ovládání 0-10 V/on-off, pouze v kombinaci s CW 400	7738111002	11 800,-
	MU 100	Rozšiřující modul pro EMS/EMS plus sloužící k ovládání kotle signálem 0-10 V, řízení kotlového čerpadla signálem on/off, 0-10 V nebo PWM, popř. řízení dodatečného solenoidového ventilu.	7738110145	7 100,-
	ME 200	Modul pro řízení systémů s alternativním zdrojem tepla a akumulacním zásobníkem.	7738110137	9 300,-
	VF čidlo	Příložné čidlo teploty (NTC 12K) topné vody na výstupu do systému. Volitelně možné použít jako 8 mm čidlo do jímký (nutná demontáž krytu).	7719001833	1 450,-
	Set s NTC čidlem TV (dříve SF4)	Teplotní čidlo TV (NTC 12K, Ø 6 mm), délka 6m. Včetně pomocného instalačního materiálu pro montáž do jímek zásobníků. Vhodné pro všechny zásobníky s bočním připojením.	7735502289	1 800,-

Další komponenty k regulaci kotlů GC7000WP naleznete v kapitole Plynové kondenzační kotle do 50 kW, sekce Regulace.

## Příslušenství pro GC7000WP



Typ	Popis	Objednací číslo	Cena v Kč	
	Čerpadlová skupina 50/70 kW, 6 bar	Obsahuje energeticky úsporné oběhové čerpadlo, pojistný ventil 6 bar, plynový kohout 1" s protipožární pojistkou, uzavírací kohouty G 6/4", manometr, přípojku pro expanzní nádobu, vypouštěcí kohout. Bez tepelné izolace.	7736702215	22 000,-
	Čerpadlová skupina 50/70 kW, 3 bar	Obsahuje energeticky úsporné oběhové čerpadlo, pojistný ventil 3 bar, plynový kohout 1" s protipožární pojistkou, uzavírací kohouty G 6/4", manometr, přípojku pro expanzní nádobu, vypouštěcí kohout. Bez tepelné izolace.	7736701864	22 000,-
	Čerpadlová skupina 100 kW, 6 bar	Obsahuje energeticky úsporné oběhové čerpadlo, pojistný ventil 6 bar, plynový kohout 1" s protipožární pojistkou, uzavírací kohouty G 6/4", manometr, přípojku pro expanzní nádobu, vypouštěcí kohout. Bez tepelné izolace.	7736702216	28 900,-
	Čerpadlová skupina 100 kW, 3 bar	Obsahuje energeticky úsporné oběhové čerpadlo, pojistný ventil 3 bar, plynový kohout 1" s protipožární pojistkou, uzavírací kohouty G 6/4", manometr, přípojku pro expanzní nádobu, vypouštěcí kohout. Bez tepelné izolace.	7736701865	28 900,-
	Čerpadlová skupina 150 kW, 6 bar	Obsahuje energeticky úsporné oběhové čerpadlo, pojistný ventil 6 bar, plynový kohout 1" s protipožární pojistkou, uzavírací kohouty G 6/4", manometr, přípojku pro expanzní nádobu, vypouštěcí kohout. Bez tepelné izolace.	7736702217	41 700,-
	Čerpadlová skupina 150 kW, 3 bar	Obsahuje energeticky úsporné oběhové čerpadlo, pojistný ventil 3 bar, plynový kohout 1" s protipožární pojistkou, uzavírací kohouty G 6/4", manometr, přípojku pro expanzní nádobu, vypouštěcí kohout. Bez tepelné izolace.	7736701866	41 700,-

Příslušenství pro GC7000WP, pokračování				
Typ		Popis	Objednávací číslo	Cena v Kč
	Izolace pro čerpadlovou skupinu 50-150 kW nást.	Tepelná izolace pro čerpadlovou skupinu, pro nástěnnou montáž.	7736701876	1 310,-
	Plynový kohout 1" 50-150 kW *	K instalaci do čerpadlové skupiny, s protipožární pojistkou.	7736701868	4 570,-
	Čerp.Wilo-Para STG 25/8 50/70kW *	Čerpadlo s řízením PWM nebo ΔPv, pro kotle 50 a 70 kW.	7736701875	14 800,-
	Čerp.Wilo-Stratos Para 25/1-8 100kW *	Čerpadlo s řízením PWM nebo ΔPv, pro kotel 100 kW.	7736701874	15 900,-
	Čerp.Wilo-Stratos Para 25/1-12 150kW *	Čerpadlo s řízením PWM nebo ΔPv, pro kotel 150 kW.	7736701873	20 200,-
	Zpětná klapka DN32	Zpětná klapka DN32 G1 1/2, je součástí kaskádových jednotek TL2, TL3. Pro montáž do kotle v kaskádovém uspořádání, pokud není použita kaskádová jednotka TL2/TL3.	7736700432	1 070,-
	Stojan pro 1 kotel 50-150 kW, s izolací	Stojan pro usazení kotle. Výška 444 mm. Včetně tepelné izolace.	7736701912	14 700,-
	Magnetický odlučovač nečistot, 6/4" IG	Připojení G 6/4", vnitřní závit. Včetně tepelné izolace.	7738330170	8 600,-
	Magnetický odlučovač nečistot, 2" IG	Připojení G 2", vnitřní závit. Včetně tepelné izolace.	7738330171	14 800,-
	NE 0.1 V4 neutralizační zařízení	Neutralizační nádrž včetně náplně granulátu, použití pro kaskády do cca 800 kW	8718576749	14 200,-
	NE 1.1 neutralizační zařízení *	Neutralizační nádrž s integrovaným hladinově řízeným čerpadlem kondenzátu včetně náplně granulátu, dopravní výška 2 m, použití pro kaskády do cca 850 kW	8718577421	22 400,-
	č. 1607	Neutralizační granulát 10 kg	7115120	4 100,-
	Třícestný přepínací ventil 5/4"+pohon 230V *	Třícestný přepínací ventil, pro externí ohřev TV, ke GC7000WP 50-100 kW. DN32 (5/4"), 230V, Kvs 18,0 m3/h	7736701881	21 900,-
	Adaptér na 2x DN110	Adaptér pro přechod z koncentrického systému DN110/160 na dělený 2 x DN110	7736701921	4 070,-
	Čistící kartáč na výměníky C8		8738905447	95,-

### Kaskádové jednotky

Typ	Popis	Objednací číslo	Cena v Kč
TL2 kaskádová jednotka pro 2x GC7000WP vedle sebe, s anuloidem	Obsahuje stojany pro usazení 2 kotlů vedle sebe, tepelnou izolaci, trubky přívodu a zpátečky DN65, plynovou trubku R2", anuloid vč. tepelné izolace s přírubovými výstupy DN65.	7738505220	89 600,-
TL2 kaskádová jednotka pro 2x GC7000WP vedle sebe, bez anuloidu	Obsahuje stojany pro usazení 2 kotlů vedle sebe, tepelnou izolaci, trubky přívodu a zpátečky DN65, plynovou trubku R2", přírubové výstupy DN65.	7738505221	71 600,-
TL3 kaskádová jednotka pro 3x GC7000WP vedle sebe, s anuloidem	Obsahuje stojany pro usazení 3 kotlů vedle sebe, tepelnou izolaci, trubky přívodu a zpátečky DN100, plynovou trubku DN80, anuloid vč. tepelné izolace s přírubovými výstupy DN100.	7738505222	125 800,-
TL3 kaskádová jednotka pro 3x GC7000WP vedle sebe, bez anuloidu	Obsahuje stojany pro usazení 3 kotlů vedle sebe, tepelnou izolaci, trubky přívodu a zpátečky DN100, plynovou trubku DN80, přírubové výstupy DN100.	7738505223	102 400,-

### Příslušenství kaskádových jednotek

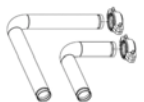
Typ	Popis	Objednací číslo	Cena v Kč	
	Přechod Victaulic 2,5"/závit R 2" 2ks *	Sada 2 ks přechodů z připojení Victaulic 2,5" na vnější závit R 2"	7736702364	10 600,-
	Přechod Victaulic 2,5"/závit R 2,5" 2ks *	Sada 2 ks přechodů z připojení Victaulic 2,5" na vnější závit R 2,5"	7736702372	9 800,-
	Koleno 90° 2,5" mezi TL2 a anuloid-sada *	Sada 2 ks oblouků 2,5" pro připojení anuloidu 7736701907 kolmo ke kaskádové jednotce TL2	7736702365	14 000,-
	Koleno 90° 4" mezi TL3/4 a anuloid-sada *	Sada 2 ks oblouků 4" pro připojení anuloidu 7736701908 kolmo ke kaskádové jednotce TL3	7736702366	20 400,-
	Spojka Victaulic 2,5"		7736701915	3 870,-
	Spojka Victaulic 4"		7736701916	5 570,-

### Cenově zvýhodněné pakety kaskád kotlů GC7000WP - bez anuloidu, provozní tlak do 3 bar

Typ	Popis	Objednací číslo	Cena v Kč
Kaskáda 2xGC7000WP 50 bez anuloidu, 3 bar	2x GC7000WP 50kW, 2x čerpadlová skupina s pojistným ventilem 3 bar, L2 kaskádová jednotka, CW400, MC400, VF čidlo.	7738505387	352 000,-
Kaskáda 2xGC7000WP 70 bez anuloidu, 3 bar	2x GC7000WP 70kW, 2x čerpadlová skupina s pojistným ventilem 3 bar, L2 kaskádová jednotka, CW400, MC400, VF čidlo.	7738505389	362 200,-
Kaskáda 2xGC7000WP 100 bez anuloidu, 3 bar	2x GC7000WP 100kW, 2x čerpadlová skupina s pojistným ventilem 3 bar, L2 kaskádová jednotka, CW400, MC400, VF čidlo.	7738505391	423 000,-
Kaskáda 3x GC7000WP 100 bez anuloidu, 3 bar	3x GC7000WP 100kW, 3x čerpadlová skupina s pojistným ventilem 3 bar, L3 kaskádová jednotka, CW400, MC400, VF čidlo.	7738505393	620 000,-
Kaskáda 2xGC7000WP 150 bez anuloidu, 3 bar	2x GC7000WP 150kW, 2x čerpadlová skupina s pojistným ventilem 3 bar, L2 kaskádová jednotka, CW400, MC400, VF čidlo.	7738505395	488 000,-

**Cenově zvýhodněné pakety kaskád kotlů GC7000WP - bez anuloиду, provozní tlak do 6 bar**

Typ	Popis	Objednací číslo	Cena v Kč
Kaskáda 2xGC7000WP 50 bez anuloиду, 6 bar	2x GC7000WP 50kW, 2x čerpadlová skupina s pojistným ventilem 6 bar, L2 kaskádová jednotka, CW400, MC400, VF čidlo.	7738505251	352 000,-
Kaskáda 2xGC7000WP 70 bez anuloиду, 6 bar	2x GC7000WP 70kW, 2x čerpadlová skupina s pojistným ventilem 6 bar, L2 kaskádová jednotka, CW400, MC400, VF čidlo.	7738505213	362 200,-
Kaskáda 2xGC7000WP 100 bez anuloиду, 6 bar	2x GC7000WP 100kW, 2x čerpadlová skupina s pojistným ventilem 6 bar, L2 kaskádová jednotka, CW400, MC400, VF čidlo.	7738505215	423 000,-
Kaskáda 3x GC7000WP 100 bez anuloиду, 6 bar	3x GC7000WP 100kW, 3x čerpadlová skupina s pojistným ventilem 6 bar, L3 kaskádová jednotka, CW400, MC400, VF čidlo.	7738505217	620 000,-
Kaskáda 2xGC7000WP 150 bez anuloиду, 6 bar	2x GC7000WP 150kW, 2x čerpadlová skupina s pojistným ventilem 6 bar, L2 kaskádová jednotka, CW400, MC400, VF čidlo.	7738505219	488 000,-

**Cenově zvýhodněné pakety kaskád kotlů GC7000WP - s anuloidem, provozní tlak do 3 bar**

Typ	Popis	Objednací číslo	Cena v Kč
Kaskáda 2xGC7000WP 50 s anuloidem, 3 bar	2x GC7000WP 50kW, 2x čerpadlová skupina s pojistným ventilem 3 bar, L2 kaskádová jednotka, anuloid, CW400, MC400, VF čidlo.	7738505388	368 000,-
Kaskáda 2xGC7000WP 70 s anuloidem, 3 bar	2x GC7000WP 70kW, 2x čerpadlová skupina s pojistným ventilem 3 bar, L2 kaskádová jednotka, anuloid, CW400, MC400, VF čidlo.	7738505390	384 000,-
Kaskáda 2xGC7000WP 100 s anuloidem, 3 bar	2x GC7000WP 100kW, 2x čerpadlová skupina s pojistným ventilem 3 bar, L2 kaskádová jednotka, anuloid, CW400, MC400, VF čidlo.	7738505392	441 000,-
Kaskáda 3xGC7000WP 100 s anuloidem, 3 bar	3x GC7000WP 100kW, 3x čerpadlová skupina s pojistným ventilem 3 bar, L3 kaskádová jednotka, anuloid, CW400, MC400, VF čidlo	7738505394	643 000,-
Kaskáda 2xGC7000WP 150 s anuloidem, 3 bar	2x GC7000WP 150kW, 2x čerpadlová skupina s pojistným ventilem 3 bar, L2 kaskádová jednotka, anuloid, CW400, MC400, VF čidlo	7738505396	505 000,-

**Cenově zvýhodněné pakety kaskád kotlů GC7000WP - s anuloidem, provozní tlak do 6 bar**

Typ	Popis	Objednací číslo	Cena v Kč
Kaskáda 2xGC7000WP 50 s anuloidem, 6 bar	2x GC7000WP 50kW, 2x čerpadlová skupina s pojistným ventilem 6 bar, L2 kaskádová jednotka, anuloid, CW400, MC400, VF čidlo.	7738505250	368 000,-
Kaskáda 2xGC7000WP 70 s anuloidem, 6 bar	2x GC7000WP 70kW, 2x čerpadlová skupina s pojistným ventilem 6 bar, L2 kaskádová jednotka, anuloid, CW400, MC400, VF čidlo.	7738505212	384 000,-
Kaskáda 2xGC7000WP 100 s anuloidem, 6 bar	2x GC7000WP 100kW, 2x čerpadlová skupina s pojistným ventilem 6 bar, L2 kaskádová jednotka, anuloid, CW400, MC400, VF čidlo.	7738505214	441 000,-
Kaskáda 3xGC7000WP 100 s anuloidem, 6 bar	3x GC7000WP 100kW, 3x čerpadlová skupina s pojistným ventilem 6 bar, L3 kaskádová jednotka, anuloid, CW400, MC400, VF čidlo	7738505216	643 000,-
Kaskáda 2xGC7000WP 150 s anuloidem, 6 bar	2x GC7000WP 150kW, 2x čerpadlová skupina s pojistným ventilem 6 bar, L2 kaskádová jednotka, anuloid, CW400, MC400, VF čidlo	7738505218	505 000,-

**Rozměry GC7000WP 50-100 kW**

GC7000WP 50-100 kW na podlahovém rámu

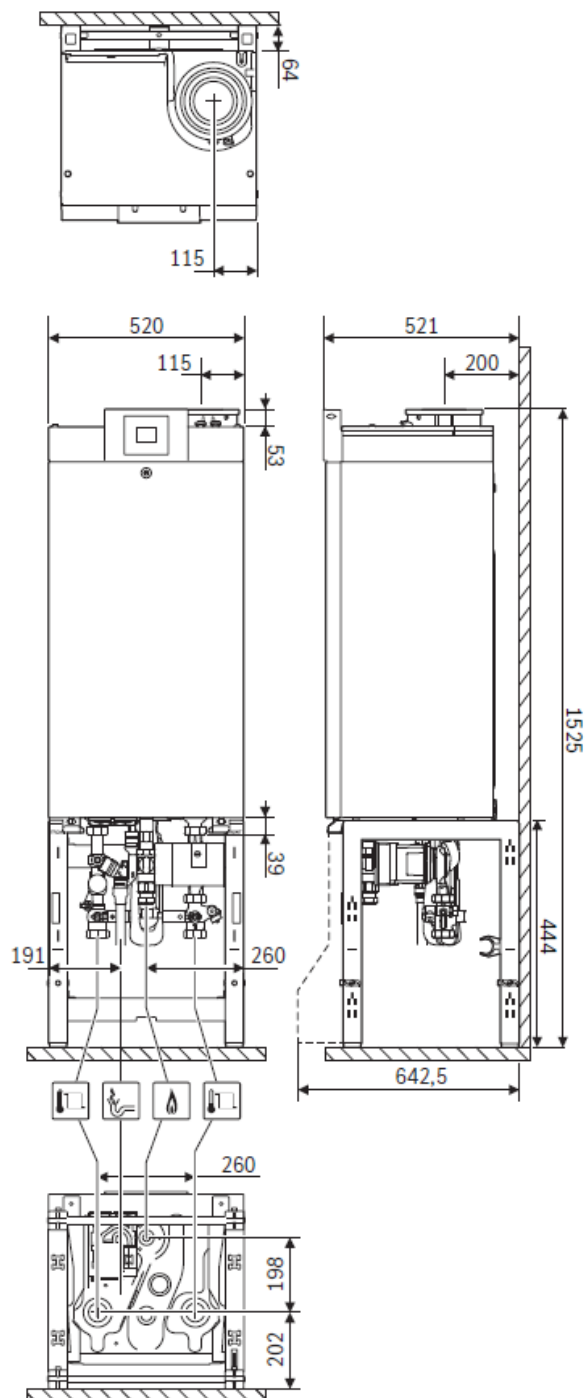

GC7000WP 50-100 kW zavěšený na stěně

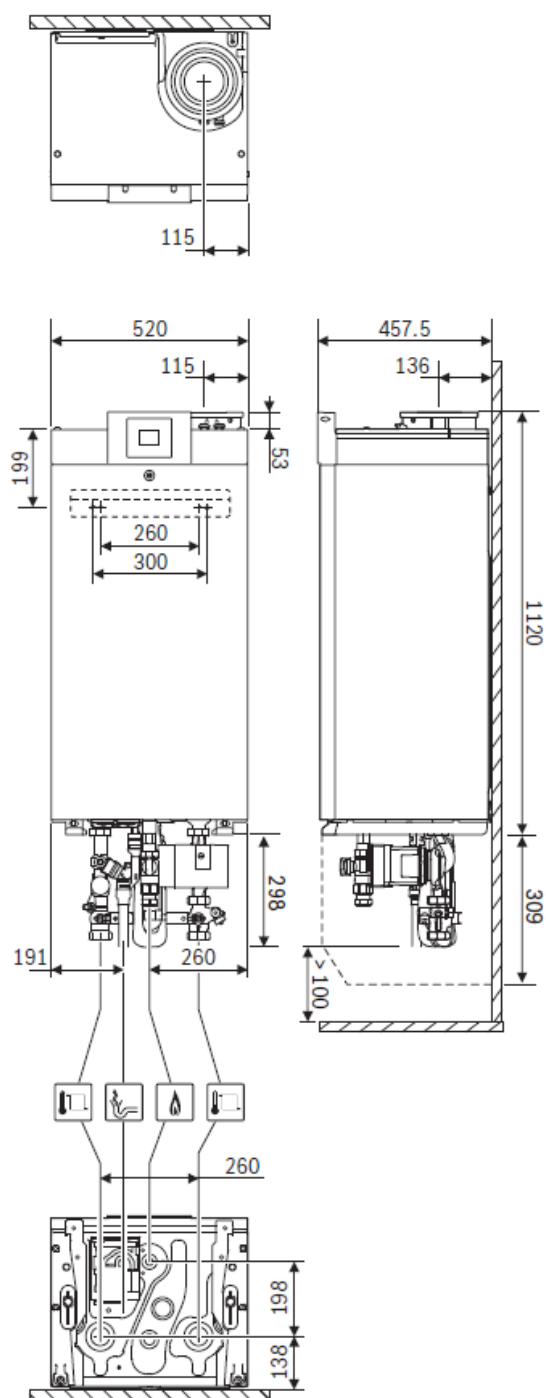

**Rozměry GC7000WP 150 kW**

GC7000WP 150 kW na podlahovém rámu

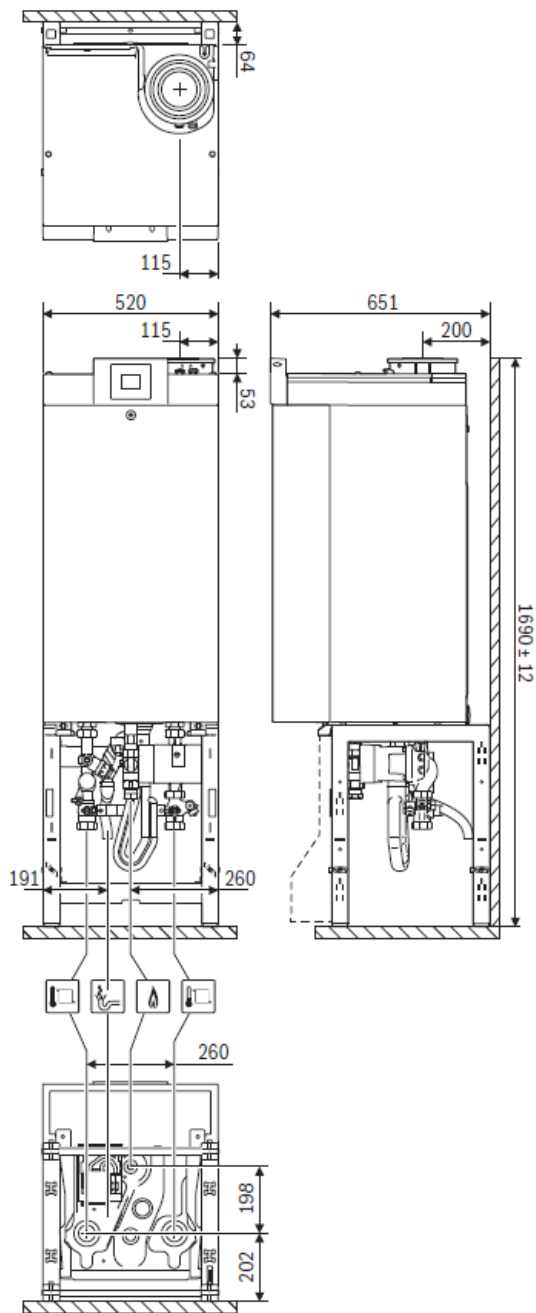

GC7000WP 150 kW zavěšený na stěně

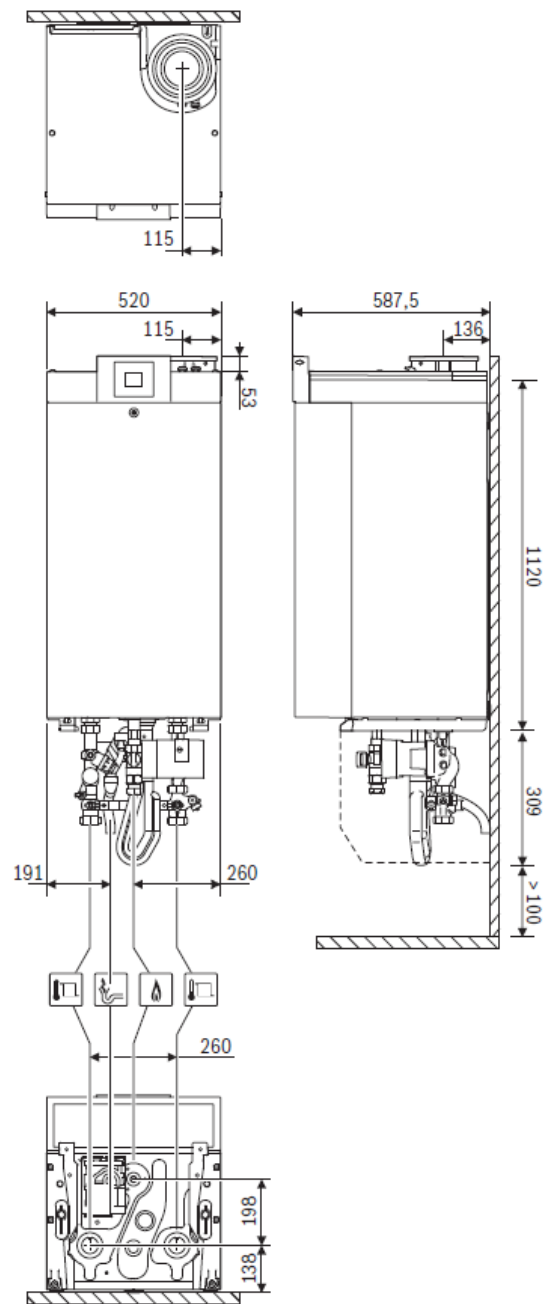

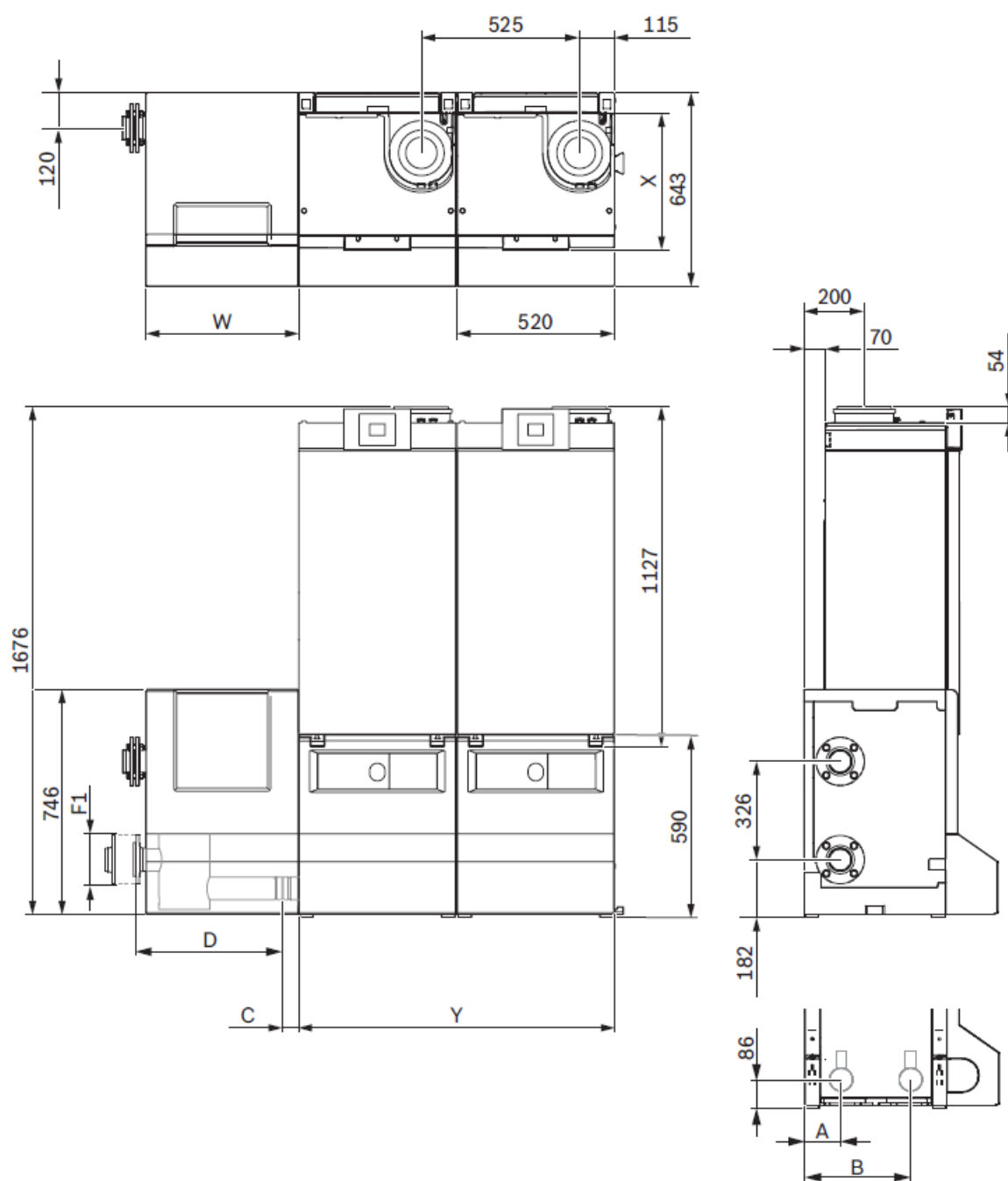

**Rozměry kaskádových sestav TL s kotli vedle sebe**

rozměry v mm

Typ jednotky	A	B	Y	D	F1 (DN výstupů)	C
TL2	120	350	1045	493	C2631 37.2 NW 65/76.1 PN6 (DN 65)	50
TL3			1570	797	C2631 37.2 NW100/114.3 PN6 (DN100)	

Velikost kotle	W	X
50 - 100 kW	505	451
150 kW	810	581

