

# Odkouření kondenzačních kotlů nad 50 kW

Obsah	Stránka
Koaxiální odkouření DN 110/160	246
Komínová šachta DN110/160 - nezávislé na místě instalace	247
Komínová šachta DN110 - závislé na místě instalace	249
Odkouření vedené na fasádě DN110/160	250
Příslušenství pro DN110/160, DN110	251

\* Takto označené zboží je na objednávku

## Koax. odkouření DN110/160, nezávislé na místě instalace C33x/C13x

C33x

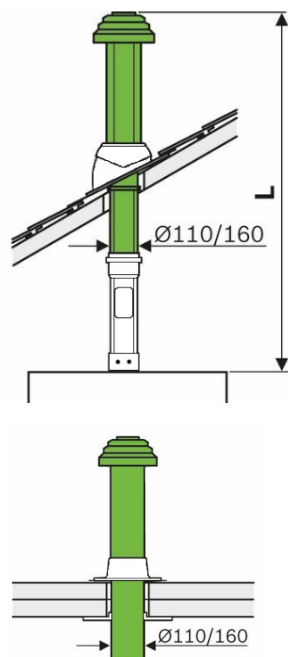

Typ kotle:	L <sub>max</sub> svisle (m)	L <sub>max</sub> vodor. (m)	Redukování na koleno	
			90°	15° – 45°
GC7000WP- 50	21	-	1,5	0,5
GC7000WP- 70	22	-	1,5	0,5
GC7000WP-100	16	-	1,5	0,5
GC7000WP-150	5	-	1,5	0,5



\* Včetně 3x koleno 90°

Před plánováním a instalací si prosím přečtěte příslušnou dokumentaci zařízení (pokyny k instalaci a projekční podklady).

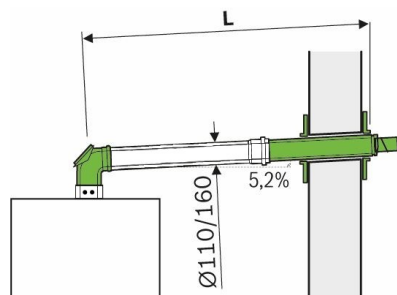
C13x



Pro kotle CerapurMaxx je nutné doplnit adaptér 7101418

Typ	Popis	Objednací číslo	Cena v Kč (bez DPH)
	Sada odkouření DN110/160 střešní C33x	7738113090	5 500,-
	Sada odkouření DN110/160 střešní C33x červená *	7738113091	5 500,-
	Sada odkouření 110/160 přes zeď C13x s revizním kolénem *	7738113093	6 400,-

### Komínová šachta, DN110/160 → 110, C93x, nezávislé

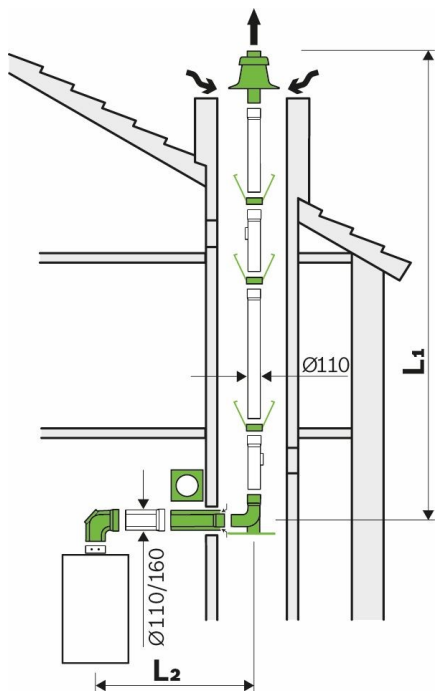

Typ kotle:	L <sub>1max</sub> (m)	L <sub>2max</sub> (m)	Min. rozměr komínové šachty (mm)	
			∅	■
GC7000WP- 50	18	3	170	150x150
	21	3	200	180x180
GC7000WP- 70	19	3	170	150x150
	33	3	200	180x180
GC7000WP-100	13	3	170	150x150
	28	3	200	180x180
GC7000WP-150	2	3	200	180x180
	3	3	225	200x200

Příklady délek platí pouze pro zmíněné průměry šachet. Pro jiné případy je nutný odborný výpočet. Možné další rozměry šachty (mm): čtverec min. 140x140 - max. 300x300 a kruhový D<sub>min</sub> 150 - D<sub>max</sub> 350.

Před plánováním a instalací si prosím přečtěte příslušnou dokumentaci zařízení (pokyny k instalaci a projekční podklady).

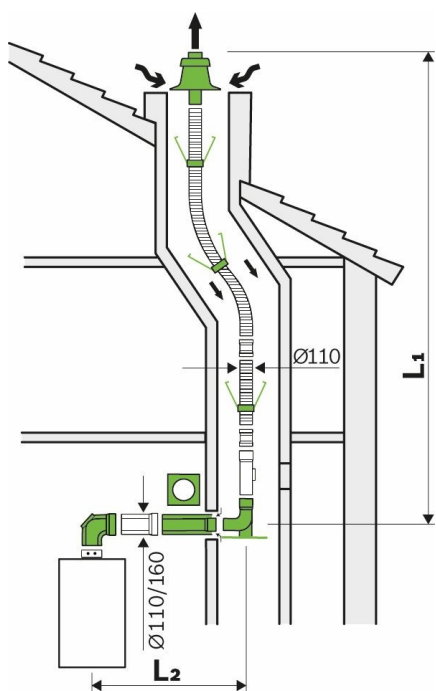

Typ kotle:	L <sub>1max</sub> (m)	L <sub>2max</sub> (m)	Min. rozměr komínové šachty (mm)	
			∅	■
GC7000WP- 50	16	3	170	150x150
	22	3	200	180x180
GC7000WP- 70	16	3	170	150x150
	28	3	200	180x180
GC7000WP-100	10	3	170	150x150
	19	3	200	180x180

Příklady délek platí pouze pro zmíněné průměry šachet. Pro jiné případy je nutný odborný výpočet. Možné další rozměry šachty (mm): čtverec min. 140x140 - max. 300x300 a kruhový D<sub>min</sub> 150 - D<sub>max</sub> 350.

Před plánováním a instalací si prosím přečtěte příslušnou dokumentaci zařízení (pokyny k instalaci a projekční podklady).

Typ	Popis	Objednací číslo	Cena v Kč (bez DPH)
	Sada odkouření DN110/160 80 do šachty C93x	7738113075	8 200,-

## Komínová šachta, DN110/160, C33x, nezávislé

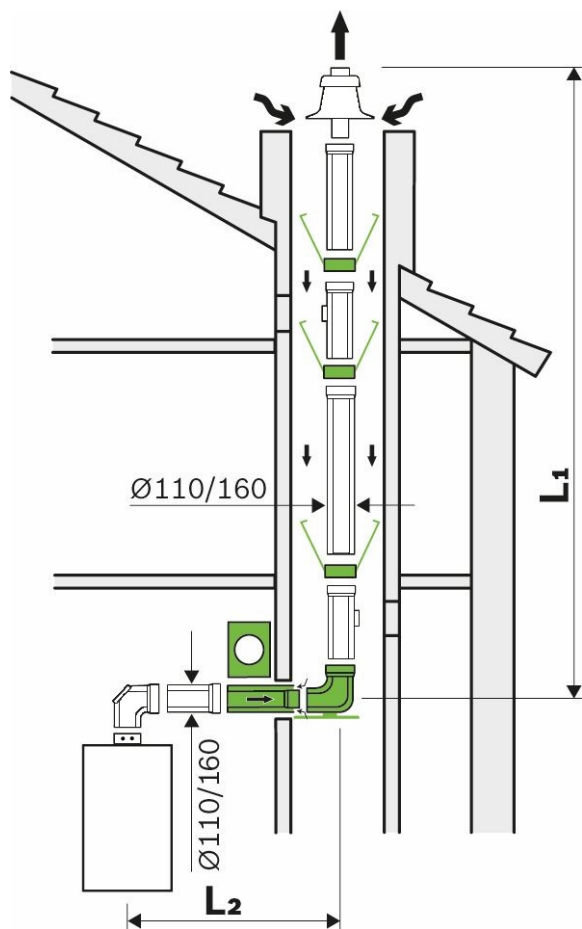

Typ kotle:	L <sub>1max</sub> (m)	L <sub>2max</sub> (m)	Redukování na každé koleno	
			90°	15°-45°
GC7000WP- 50	15	3	1,5	0,5
GC7000WP- 70	16	3	1,5	0,5
GC7000WP-100	10	3	1,5	0,5

Možné rozměry šachty (mm): čtverec min. 220x220 - max. 350x350 a kruhový D<sub>min</sub> 220 - D<sub>max</sub> 350.

Před plánováním a instalací si prosím přečtěte příslušnou dokumentaci zařízení (pokyny k instalaci a projekční podklady).

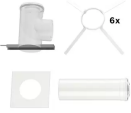
Typ	Popis	Objednací číslo	Cena v Kč (bez DPH)
	Sada odkouření DN110/160 do šachty C33x * Sada odkouření do šachty s trubicí 110/160 0,5m, krytem průchodu do šachty, patním kolenem 110/160 s montážní lištou, 6 rozpěrnými držáky D160.	7738113080	4 590,-

## Komínová šachta, DN110, B53/B23p, závislé

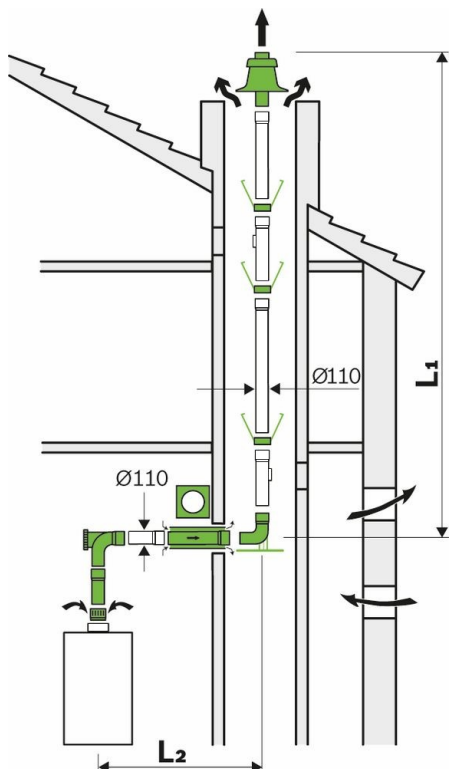

Typ kotle:	L <sub>1max</sub> (m)	L <sub>2max</sub> (m)	Redukování na každé koleno	
			90°	15°-45°
GC7000WP- 50	50	3	1,5	0,5
GC7000WP- 70	50	3	1,5	0,5
GC7000WP-100	50	3	1,5	0,5
GC7000WP-150	28	3	1,5	0,5

Rozměry šachty (mm): čtverec min. 170x170 - max. 300x300 a kruhový D<sub>min</sub> 190 - D<sub>max</sub> 350.

Před plánováním a instalací si prosím přečtěte příslušnou dokumentaci zařízení (pokyny k instalaci a projekční podklady).

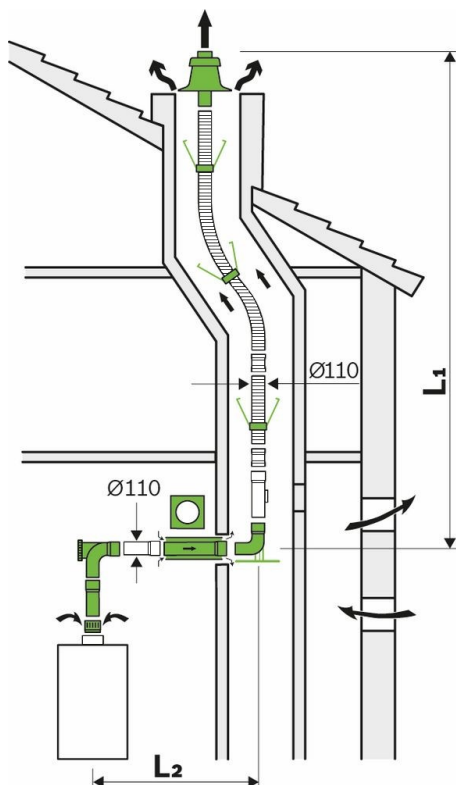

Typ kotle:	L <sub>1max</sub> (m)	L <sub>2max</sub> (m)	Redukování na každé koleno	
			90°	15°-45°
GC7000WP- 50	30	3	1,5	0,5
GC7000WP- 70	30	3	1,5	0,5
GC7000WP-100	30	3	1,5	0,5
GC7000WP-150	16	3	1,5	0,5

Rozměry šachty (mm): čtverec min. 170x170 - max. 300x300 a kruhový D<sub>min</sub> 190 - D<sub>max</sub> 350.

Před plánováním a instalací si prosím přečtěte příslušnou dokumentaci zařízení (pokyny k instalaci a projekční podklady).

Typ	Popis	Objednací číslo	Cena v Kč (bez DPH)
Sada odkouření DN110 do šachty B53 *	Sada odkouření do šachty s mřížkou přísávání, revizním kolenem 110 87°, trubkou 110 0,5m, průchodkou do šachty 110/160 0,5m, krytem průchodu do šachty, patním kolenem 110 s montážní lištou, 6 rozpěrnými držáky D110, černou trubicí vyústění D110 a černým plastovým krytem šachty	7738113084	5 500,-

## Odkouření vedené na fasádě, DN110/160, C53x, nezávislé

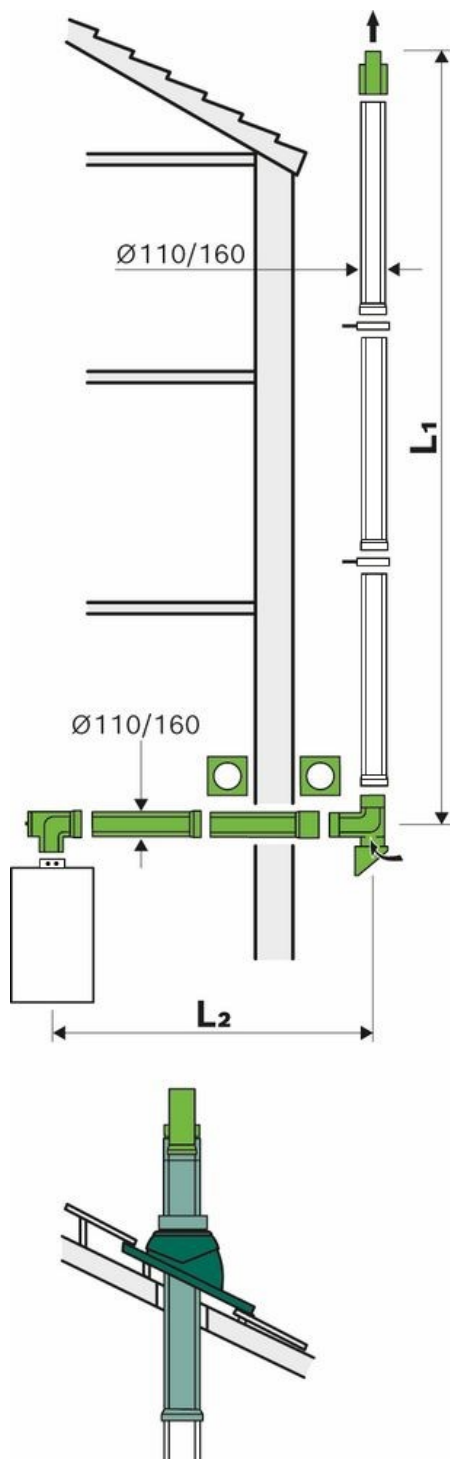

Typ kotle:	L <sub>1max</sub> (m)	L <sub>2max</sub> (m)	Redukování na každé koleno	
			90°	15°-45°
GC7000WP- 50	40	3	1,5	0,5
GC7000WP- 70	50	3	1,5	0,5
GC7000WP-100	48	3	1,5	0,5
GC7000WP-150	3	3	1,5	0,5

Před plánováním a instalací si prosím přečtěte příslušnou dokumentaci zařízení (pokyny k instalaci a projekční podklady).



Položky k objednání - Varianta s průchodem šikmou střechou





7738113095 - Sada odkouření DN110/160 fasádová C53x

7738113129 - Taška šikm.stř.D166, 25-45°





7738113156 - Průchodka střechou 110/160 1,5m nerez

Typ	Popis	Objednací číslo	Cena v Kč (bez DPH)
	Sada odkouření DN110/160 fasádová C53x	7738113095	15 900,-

Příslušenství pro koaxiální odkouření DN 110/160				
Typ		Popis	Objednací číslo	Cena v Kč (bez DPH)
	Trubka DN110/160, 0,5m	Trubka DN110/160, délka 500 mm	7738113099	1 260,-
	Trubka DN110/160, 1m	Trubka DN110/160, délka 1000 mm	7738113100	1 840,-
	Trubka DN110/160, 2m	Trubka DN110/160, délka 2000 mm	7738113101	2 980,-
	Koleno DN110/160, 15° *	Koleno DN110/160, 15°	7738113102	1 370,-
	Koleno DN110/160, 30° *	Koleno DN110/160, 30°	7738113103	1 370,-
	Koleno DN110/160, 45°	Koleno DN110/160, 45°	7738113104	1 370,-
	Koleno DN110/160, 87° *	Koleno DN110/160, 87°	7738113105	1 590,-
	Koleno DN110/160, 87° reviz.	Koleno DN110/160, 87° s revizním otvorem	7738113106	2 290,-
	Trubka DN110/160, reviz. 0,312m	Trubka DN110/160 s revizním otvorem, délka 312 mm	7738113107	2 290,-
	Příruba na rovnou střechu D166, V 170mm	Příruba na rovnou střechu pro svislé odkouření 110/160, výška 170 mm, z hliníku	7738113126	1 300,-
	Příruba na rovnou střechu D166, V 170mm, 0-15° *	Příruba na rovnou střechu pro svislé odkouření 110/160, výška 170 mm, 0-15°, z hliníku	7738113127	1 530,-
	Taška šikm.stř.D166, 5-25° *	Příruba na šikmou střechu pro svislé odkouření 110/160, pro sklon střechy 5-25°, černá	7738113128	1 930,-
	Taška šikm.stř.D166, 25-45°	Příruba na šikmou střechu pro svislé odkouření 110/160, pro sklon střechy 25-45°, černá	7738113129	1 930,-

Typ	Popis	Objednací číslo	Cena v Kč (bez DPH)	
	Taška šikm.stř.D166, 5-25°, červ. *	Příruba na šikmou střechu pro svislé odkouření 110/160, pro sklon střechy 5-25°, červená	7738113131	1 930,-
	Taška šikm.stř.D166, 25-45°, červ. *	Příruba na šikmou střechu pro svislé odkouření 110/160, pro sklon střechy 25-45°, červená	7738113132	1 930,-
	Manžeta ke střešní tašce D150-170 *	Manžeta ke střešní tašce pro svislé odkouření 110/160	7738113134	1 930,-
	Kryt D160 bílý, střecha	Kryt D160 bílý, pro šikmou střechu	7738113160	1 120,-







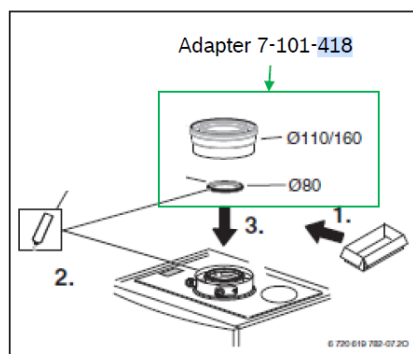
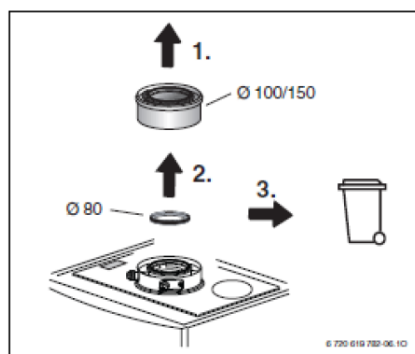



### Ostatní příslušenství DN 110

Typ	Popis	Objednací číslo	Cena v Kč (bez DPH)	
	Mřížka sací D110/160 *	Krycí mřížka přisávání spalovacího vzduchu na kotli, pro výstup 110/160	7738113167	790,-
	Sada odkouření DN110 do komína B23p *	Sada odkouření do komína s mřížkou přisávání, revizním kolenem 110 87°, trubkou 110 0,5m a 1m, krytem průchodu do komína.	7738113087	2 980,-
	Přechodka z flexi na PP DN110	Pro napojení pevné PP trubky DN110 na trubku Flexi DN110	7738113133	3 140,-
	Kryt D110 bílý	Kryt D110 bílý	7738113159	850,-







Další Příslušenství DN 110 naleznete **v kapitole Odkouření kondenzačních kotlů do 50 kW.**





Příslušenství pro Odkouření vedené na fasádě, DN110/160, C53x				
Typ		Popis	Objednací číslo	Cena v Kč (bez DPH)
	Trubka DN110/160, 0,5m nerez.	Trubka DN110/160, délka 500 mm, s nerezovým vnějším pláštěm	7738113140	1 560,-
	Trubka DN110/160, 1m nerez.	Trubka DN110/160, délka 1000 mm, s nerezovým vnějším pláštěm	7738113141	2 120,-
	Trubka DN110/160, 2m nerez.	Trubka DN110/160, délka 2000 mm, s nerezovým vnějším pláštěm	7738113142	3 380,-
	Koleno DN110/160, 15° nerez	Koleno DN110/160, 15°, s nerezovým vnějším pláštěm	7738113143	1 900,-
	Koleno DN110/160, 30° nerez	Koleno DN110/160, 30°, s nerezovým vnějším pláštěm	7738113144	1 900,-
	Koleno DN110/160, 45° nerez	Koleno DN110/160, 45°, s nerezovým vnějším pláštěm	7738113145	1 900,-
	Koleno DN110/160, 87° nerez	Koleno DN110/160, 87°, s nerezovým vnějším pláštěm	7738113146	2 470,-
	Trubka DN110/160, sání vzduchu, nerez	Trubka DN110/160 s přísáváním vzduchu, délka 300 mm, s nerezovým vnějším pláštěm	7738113147	2 930,-
	Trubka DN110/160, reviz. 0,34m nerez	Trubka DN110/160 s revizním otvorem, délka 341 mm, s nerezovým vnějším pláštěm	7738113148	2 690,-
	Držák fasádový DN160, nerez 40-65	Držák fasádový DN160, nerez. Nastavitelný odstup od stěny 40-65 mm.	7738113149	990,-
	Nástavec fasád.držáku DN160, nerez 65-165	Nástavec fasádového držáku DN160, nerez. Nastavitelný odstup od stěny 65-165 mm	7738113150	1 460,-

**Příslušenství (pokračování) pro Odkouření vedené na fasádě, DN110/160, C53x**

Typ		Popis	Objednací číslo	Cena v Kč (bez DPH)
	Nástavec fasád.držáku DN160, nerez 178-284	Nástavec fasádového držáku DN160, nerez. Nastavitelný odstup od stěny 178-284 mm	7738113151	1 560,-
	Nástavec fasád.držáku DN160, nerez 294-394	Nástavec fasádového držáku DN160, nerez. Nastavitelný odstup od stěny 294-394 mm	7738113152	1 900,-
	Nástavec fasád.konz. DN160, nerez 54-187	Nástavec k fasádové konzole DN160, nerez. Nastavitelný odstup od stěny 54-187 mm.	7738113153	2 930,-
	Nástavec fasád.konz. DN160, nerez 148-240	Nástavec k fasádové konzole DN160, nerez. Nastavitelný odstup od stěny 148-240 mm.	7738113154	3 380,-
	Nástavec fasád.konz. DN160, nerez 271-362	Nástavec k fasádové konzole DN160, nerez. Nastavitelný odstup od stěny 271-362 mm.	7738113155	4 050,-
	Průchodka střechou 110/160 1,5m nerez	Průchodka střechou 110/160, celková délka 1,5m, nerezový vnější plášť	7738113156	3 580,-
	Kryt D160 nerez	Kryt D160 nerez	7738113157	1 120,-