

Plynové kondenzační kotle nad 50 kW

Obsah	Stránka
Condens GC7000WP	123
CerapurMaxx a pakety kaskád	130

* Takto označené zboží je na objednávku s dodací lhůtou do tří týdnů od jejího obdržení

Condens GC7000WP



Charakteristika:

- ▶ závěsný plynový kondenzační kotel pro vytápění určený především pro vytápění větších objektů a kaskádová řešení kotelen
- ▶ vyniká malými rozměry, tichým, velmi úsporným a spolehlivým provozem
- ▶ Možnost montáže kotle zavěšením na stěnu nebo postavením na podlahový rám (příslušenství)
- ▶ **max. provozní přetlak 6 barů**
- ▶ max. teplota výstupní otopné vody 85 °C
- ▶ vysoce účinný tepelný výměník
- ▶ modulace výkonu cca 1:5 (1:6 u výkonu 150 kW)
- ▶ komunikace s regulací EMS Bosch případně přes kaskádový řadič MC400 s nadřazenou regulací s výstupním napětím 0-10 V
- ▶ Ovládací jednotka UI700 s barevným displejem a dotykovým ovládáním umístěná ergonomicky ve výšce očí
- ▶ Oběhové čerpadlo a pojistný ventil jsou součástí dodávky příslušenství Čerpadlová skupina
- ▶ kotle jsou dodávány bez expanzní nádoby
- ▶ kaskádové příslušenství vyniká snadnou a rychlou montáží. Doporučuje se objednávat ve stavebnicově řešených kaskádových paketech
- ▶ připojení pro odkouření 110/160 mm

Typ	Popis	Objednací číslo	Cena v Kč (bez DPH)
 GC7000WP 50 23 *	Nástěnný plynový kondenzační kotel, jmenovitý výkon 14 - 49,9 kW, ErP třída A	7736702311	117 400,-
 GC7000WP 70 23	Nástěnný plynový kondenzační kotel, jmenovitý výkon 14 - 69,5 kW, ErP třída A	7736702312	124 600,-
GC7000WP 100 23	Nástěnný plynový kondenzační kotel, jmenovitý výkon 20,8 - 99,5 kW	7736702314	153 500,-
GC7000WP 150 23	Nástěnný plynový kondenzační kotel, jmenovitý výkon 26,2 - 143,1 kW	7736702316	170 000,-





Regulátory pro GC7000WP

Typ	Popis	Objednací číslo	Cena v Kč (bez DPH)
 CW 400	Systémový ekvitermní/prostorový regulátor pro max. 4 otopné okruhy a 2 okruhy TV (po doplnění příslušného počtu modulů MM100), přípojka 24 V, možný provoz dle venkovní teploty nebo teploty prostoru, týdenní program pro vytápění, program pro TV, program dovolená, diagnostické informace o otopné soustavě, velký grafický displej, dotyková tlačítka, diagnostické menu, integrovatelný do kotlů s HT3 a HT4, 5-30 °C	7738112370	7 200,-
CW 800	Systémový ekvitermní regulátor pro max. 8 otopných okruhů a 2 okruhy TV (po doplnění příslušného počtu modulů MM100).	7738112373	11 300,-

Funkční moduly a ostatní příslušenství k regulacím CW400, CW800







Typ	Popis	Objednací číslo	Cena v Kč (bez DPH)
 MM 100	Externí spínací modul pro 1 okruh - směš., nesměš., podlahové vytápění, okruh s konst. teplotou (ventilace, bazén) nebo okruh TV	7738110138	5 400,-

Funkční moduly a ostatní příslušenství k regulacím CW400, CW800 - pokračování

Typ	Popis	Objednací číslo	Cena v Kč (bez DPH)	
	MC 400	Kaskádový modul pro 4 kotle (až 16 kotlů s 5x MC 400), možnost ovládání 0-10 V/on-off, pouze v kombinaci s CW 400	7738111002	11 600,-
	MU 100	Rozšiřující modul pro EMS/EMS plus sloužící k ovládání kotle signálem 0-10 V, řízení kotlového čerpadla signálem on/off, 0-10 V nebo PWM, popř. řízení dodatečného solenoidového ventilu.	7738110145	7 000,-
	ME 200	Modul pro řízení systémů s alternativním zdrojem tepla a akumulacním zásobníkem.	7738110137	9 100,-
	VF čidlo	Příložné čidlo teploty (NTC 12K) topné vody na výstupu do systému. Volitelně možné použít jako 8 mm čidlo do jímký (nutná demontáž krytu).	7719001833	1 420,-
	Set s NTC čidlem TV (dříve SF4)	Teplotní čidlo TV (NTC 12K, Ø 6 mm), délka 6m. Včetně pomocného instalačního materiálu pro montáž do jímek zásobníků. Vhodné pro všechny zásobníky s bočním připojením.	7735502289	1 760,-

Další komponenty k regulaci kotlů GC7000WP naleznete v kapitole Plynové kondenzační kotle do 50 kW, sekce Regulace.

Příslušenství pro GC7000WP

Typ	Popis	Objednací číslo	Cena v Kč (bez DPH)	
	Čerpadlová skupina 50/70 kW, 6 bar	Obsahuje energeticky úsporné oběhové čerpadlo, pojistný ventil 6 bar, plynový kohout 1" s protipožární pojistkou, uzavírací kohouty G 6/4", manometr, přípojku pro expanzní nádobu, vypouštěcí kohout. Bez tepelné izolace.	7736702215	21 300,-
	Čerpadlová skupina 85/100 kW, 6 bar	Obsahuje energeticky úsporné oběhové čerpadlo, pojistný ventil 6 bar, plynový kohout 1" s protipožární pojistkou, uzavírací kohouty G 6/4", manometr, přípojku pro expanzní nádobu, vypouštěcí kohout. Bez tepelné izolace.	7736702216	28 100,-
	Čerpadlová skupina 125/150 kW, 6 bar	Obsahuje energeticky úsporné oběhové čerpadlo, pojistný ventil 6 bar, plynový kohout 1" s protipožární pojistkou, uzavírací kohouty G 6/4", manometr, přípojku pro expanzní nádobu, vypouštěcí kohout. Bez tepelné izolace.	7736702217	40 500,-
	Izolace pro čerpadlovou skupinu 50-150 kW nást.	Tepelná izolace pro čerpadlovou skupinu, pro nástěnnou montáž.	7736701876	1 260,-
	Plynový kohout 1" 50-150 kW *	K instalaci do čerpadlové skupiny, s protipožární pojistkou.	7736701868	4 440,-
	Čerp. Wilo-Para STG 25/8 50/70kW *	Čerpadlo s řízením PWM nebo ΔPv, pro kotle 50 a 70 kW.	7736701875	14 400,-
	Čerp. Wilo-Stratos Para 25/1-8 85/100kW *	Čerpadlo s řízením PWM nebo ΔPv, pro kotle 85 a 100 kW.	7736701874	15 500,-

Příslušenství pro GC7000WP, pokračování				
Typ		Popis	Objednáací číslo	Cena v Kč (bez DPH)
	Čerp.Wilo-Stratos Para 25/1-12 100/125kW *	Čerpadlo s řízením PWM nebo ΔPv, pro kotle 125 a 150 kW.	7736701873	19 600,-
	Zpětná klapka DN32	Zpětná klapka DN32 G1 1/2, je součástí kaskádových jednotek TL2, TL3. Pro montáž do kotle v kaskádovém uspořádání, pokud není použita kaskádová jednotka TL2/TL3.	7736700432	1 040,-
	Stojan pro 1 kotel 50-150 kW, s izolací *	Stojan pro usazení kotle. Výška 444 mm. Včetně tepelné izolace.	7736701912	14 200,-
	Magnetický odlučovač nečistot, 6/4" IG, s izolací	připojení G 6/4", vnitřní závit	7738330170	8 200,-
	Magnetický odlučovač nečistot, 2" IG, s izolací	připojení G 2", vnitřní závit	7738330171	14 100,-
	NE 0.1 V4 neutralizační zařízení	Neutralizační nádrž včetně náplně granulátu, použití pro kaskády do cca 800 kW	8718576749	13 700,-
	NE 1.1 neutralizační zařízení	Neutralizační nádrž s integrovaným hladinově řízeným čerpadlem kondenzátu včetně náplně granulátu, dopravní výška 2 m, použití pro kaskády do cca 850 kW	8718577421	21 500,-
	č. 1607	Neutralizační granulát 10 kg	7115120	3 940,-
	Adaptér na 2x DN110	Adaptér pro přechod z koncentrického systému DN110/160 na dělený 2 x DN110	7736701921	3 910,-
Kaskádové jednotky				
Typ		Popis	Objednáací číslo	Cena v Kč (bez DPH)
	TL2 kaskádová jednotka pro 2x GC7000WP vedle sebe, s anuloidem	Obsahuje stojany pro usazení 2 kotlů vedle sebe, tepelnou izolaci, trubky přívodu a zpátečky DN65, plynovou trubku R2", anuloid vč. tepelné izolace s přírubovými výstupy DN65.	7738505220	87 000,-
	TL2 kaskádová jednotka pro 2x GC7000WP vedle sebe, bez anuloidu	Obsahuje stojany pro usazení 2 kotlů vedle sebe, tepelnou izolaci, trubky přívodu a zpátečky DN65, plynovou trubku R2", přírubové výstupy DN65.	7738505221	69 500,-
	TL3 kaskádová jednotka pro 3x GC7000WP vedle sebe, s anuloidem	Obsahuje stojany pro usazení 3 kotlů vedle sebe, tepelnou izolaci, trubky přívodu a zpátečky DN100, plynovou trubku DN80, anuloid vč. tepelné izolace s přírubovými výstupy DN100.	7738505222	122 100,-
	TL3 kaskádová jednotka pro 3x GC7000WP vedle sebe, bez anuloidu	Obsahuje stojany pro usazení 3 kotlů vedle sebe, tepelnou izolaci, trubky přívodu a zpátečky DN100, plynovou trubku DN80, přírubové výstupy DN100.	7738505223	99 400,-

Cenově zvýhodněné pakety kaskád kotlů GC7000WP - bez anuloиду

Typ	Popis	Objednací číslo	Cena v Kč (bez DPH)
Kaskáda 2xGC7000WP 70 bez anuloиду	2x GC7000WP 70kW, 2x čerpadlová skupina s pojistným ventilem 6 bar, L2 kaskádová jednotka, CW400, MC400, VF čidlo.	7738505213	352 000,-
Kaskáda 2xGC7000WP 100 bez anuloиду	2x GC7000WP 100kW, 2x čerpadlová skupina s pojistným ventilem 6 bar, L2 kaskádová jednotka, CW400, MC400, VF čidlo.	7738505215	411 000,-
Kaskáda 3x GC7000WP 100 bez anuloиду	3x GC7000WP 100kW, 3x čerpadlová skupina s pojistným ventilem 6 bar, L3 kaskádová jednotka, CW400, MC400, VF čidlo.	7738505217	602 000,-
Kaskáda 2xGC7000WP 150 bez anuloиду	2x GC7000WP 150kW, 2x čerpadlová skupina s pojistným ventilem 6 bar, L2 kaskádová jednotka, CW400, MC400, VF čidlo.	7738505219	474 000,-

Cenově zvýhodněné pakety kaskád kotlů GC7000WP - s anuloidem

Typ	Popis	Objednací číslo	Cena v Kč (bez DPH)
Kaskáda 2xGC7000WP 70 s anuloidem	2x GC7000WP 70kW, 2x čerpadlová skupina s pojistným ventilem 6 bar, L2 kaskádová jednotka, anuloid, CW400, MC400, VF čidlo.	7738505212	373 000,-
Kaskáda 2xGC7000WP 100 s anuloidem	2x GC7000WP 100kW, 2x čerpadlová skupina s pojistným ventilem 6 bar, L2 kaskádová jednotka, anuloid, CW400, MC400, VF čidlo.	7738505214	429 000,-
Kaskáda 3xGC7000WP 100 s anuloidem	3x GC7000WP 100kW, 3x čerpadlová skupina s pojistným ventilem 6 bar, L3 kaskádová jednotka, anuloid, CW400, MC400, VF čidlo	7738505216	625 000,-
Kaskáda 2xGC7000WP 150 s anuloidem	2x GC7000WP 150kW, 2x čerpadlová skupina s pojistným ventilem 6 bar, L2 kaskádová jednotka, anuloid, CW400, MC400, VF čidlo	7738505218	491 000,-

Rozměry GC7000WP 50-100 kW

GC7000WP 50-100 kW na podlahovém rámu

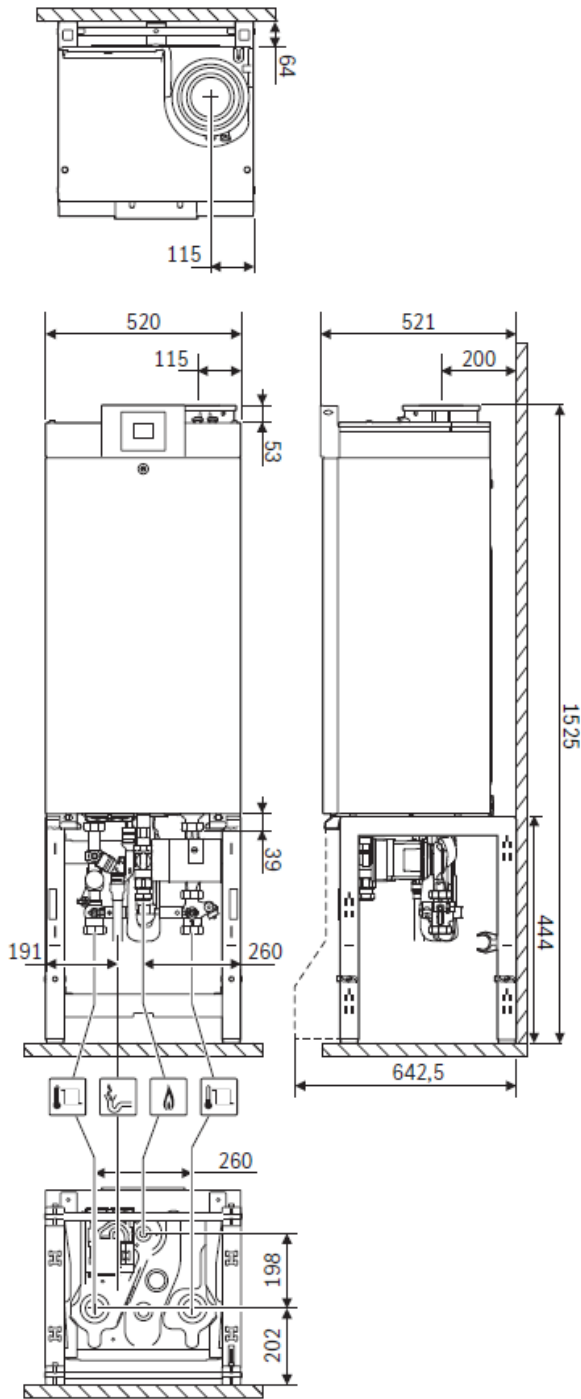

GC7000WP 50-100 kW zavěšený na stěně

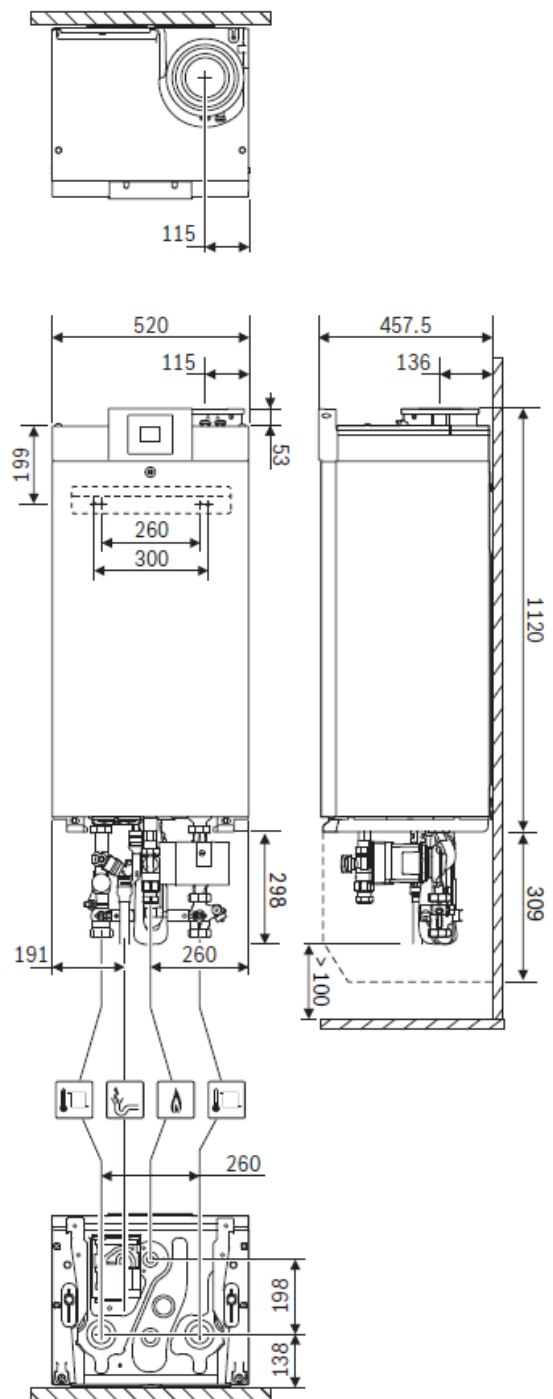

Rozměry GC7000WP 150 kW

GC7000WP 150 kW na podlahovém rámu

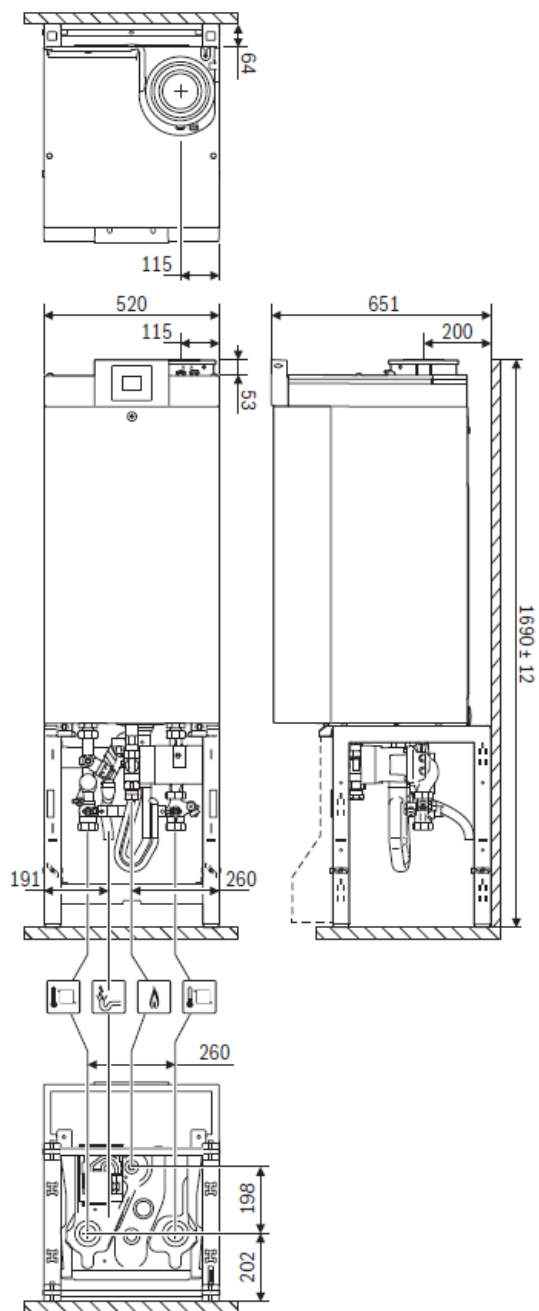

GC7000WP 150 kW zavěšený na stěně

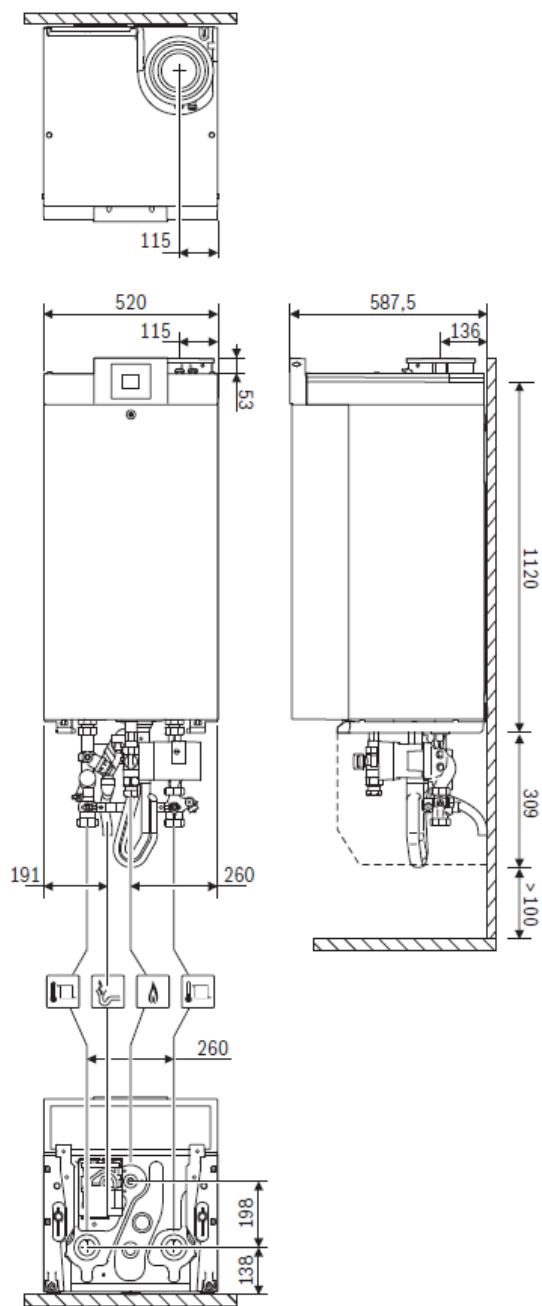

Rozměry kaskádových sestav TL s kotli vedle sebe

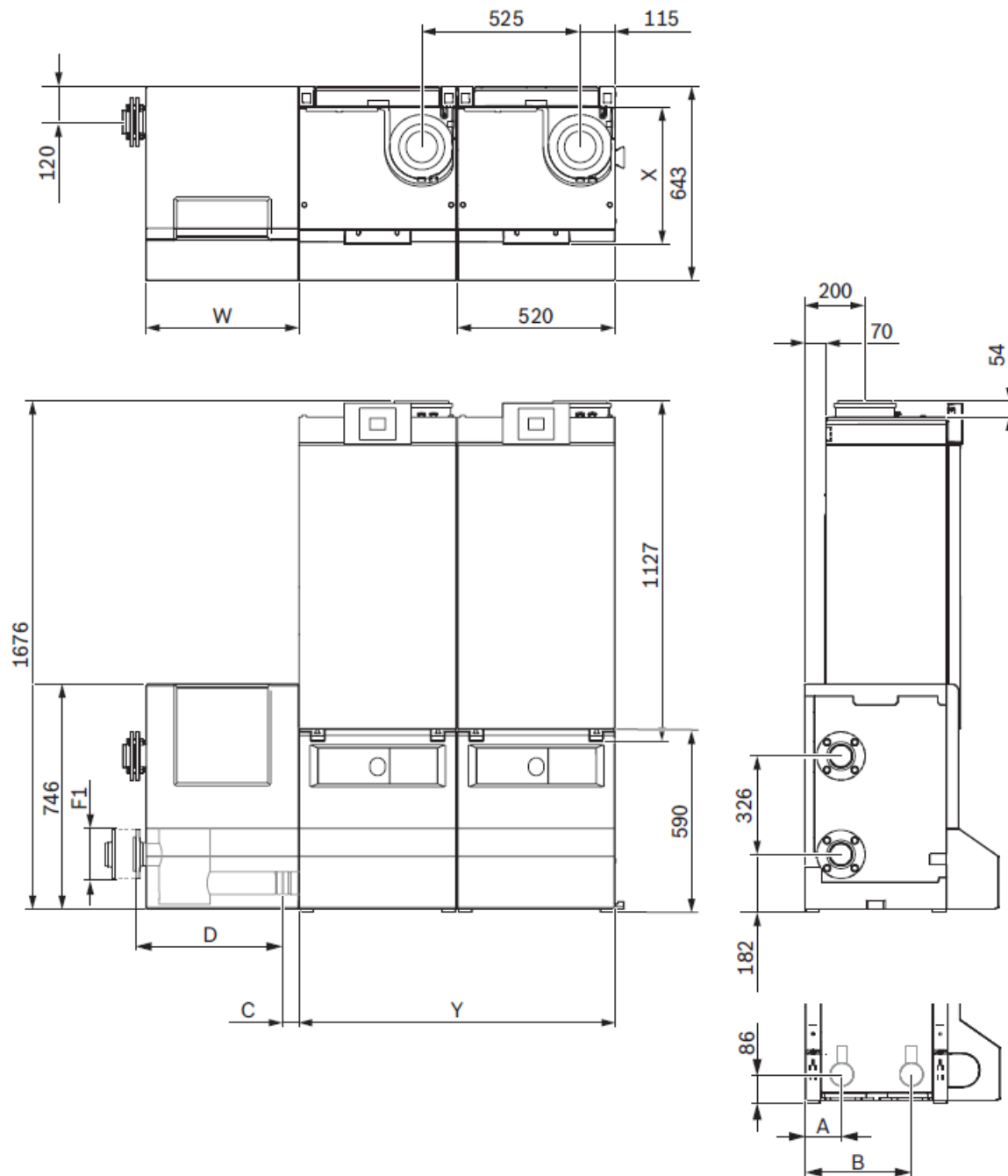

rozměry v mm

Typ jednotky	A	B	Y	D	F1	C
TL2	120	350	1045	493	C2631 37.2 NW 65/76.1 PN6	50
TL3			1570	797	C2631 37.2 NW100/114.3 PN6	

Velikost kotle	W	X
50 - 100 kW	505	451
150 kW	810	581

Závěsné plynové kondenzační kotle CerapurMaxx

Charakteristika:



- ▶ závěsný plynový kondenzační kotel pro vytápění určený především pro vytápění větších objektů a kaskádová řešení kotlen
- ▶ vyniká malými rozměry, tichým, velmi úsporným a spolehlivým provozem
- ▶ max. provozní přetlak 3 bary (po výměně pojistného ventilu až 4 bary)
- ▶ max. teplota výstupní otopné vody cca 90 °C
- ▶ vysoce účinný tepelný výměník
- ▶ modulace výkonu cca 1:5
- ▶ komunikace s regulací EMS Bosch případně přes kaskádový řadič MC400 s nadřazenou regulací s výstupním napětím 0-10 V
- ▶ ke kotli je nutné doplnit oběhové čerpadlo - možno doplnit příslušenstvím Čerpadlová skupina - viz příslušenství ke kotlům CerapurMaxx
- ▶ kotle jsou dodávány bez expanzní nádoby - nutno doplnit do soustavy
- ▶ možnost doplnit další vhodná příslušenství, kterými se kompletuje celý stavebnicový systém, jež velmi urychluje dobu instalace
- ▶ kotel obsahuje připojení pro odkouření 100/150 mm

Typ	Popis	Objednací číslo	Cena v Kč (bez DPH)
 A+++ → D	ZBR 70-3 Závěsný kondenzační kotel pro vytápění, 14,3 - 69,5 kW, ErP třída: A -- K DISPOZICI DO VYPRODÁNÍ ZÁSOB --	7736701007	119 600,-
	ZBR 100-3 Závěsný kondenzační kotel pro vytápění, 20,8 - 99,5 kW -- K DISPOZICI DO VYPRODÁNÍ ZÁSOB --	7736701008	150 500,-

Rozměrový výkres kotle CerapurMaxx a nainstalovaného příslušenství čerpadlové skupiny

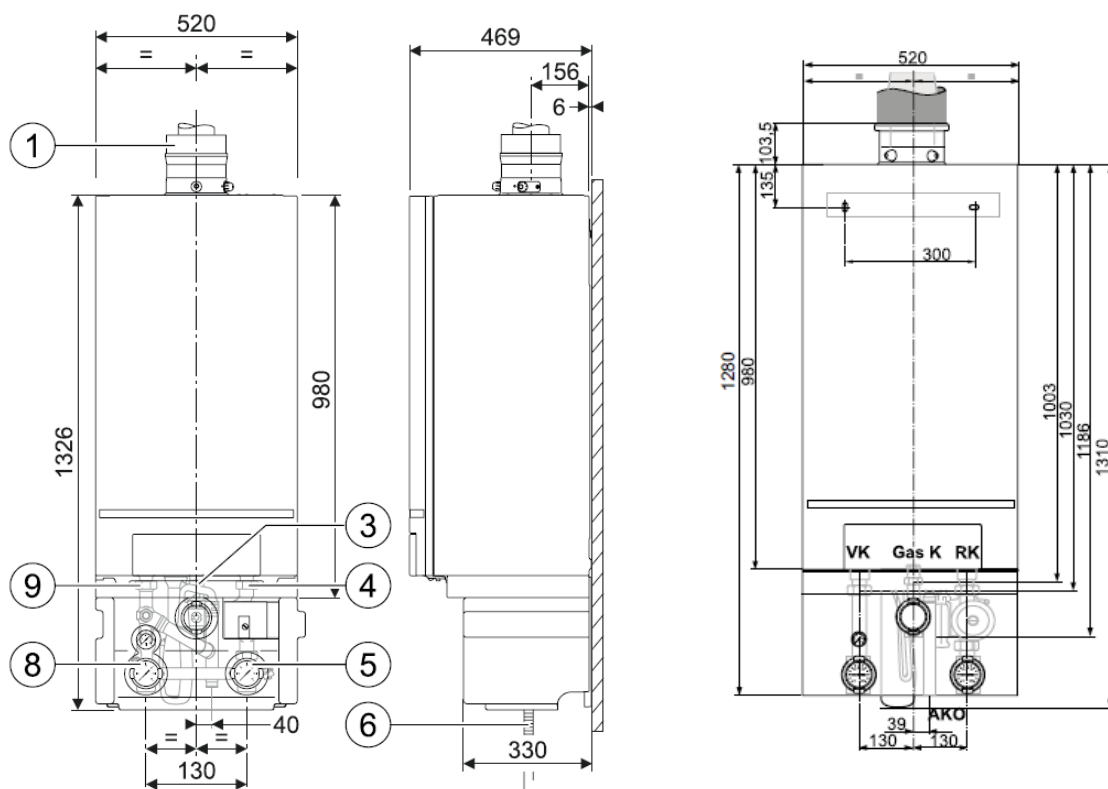

cenově zvýhodněné pakety pro kaskády kondenzačních kotlů

Typ	Popis	Objednací číslo	Cena v Kč (bez DPH)
 A**** → D	Kaskáda 2x GC8700iW 30 P 2x GC8700iW 30 P, 2x přípojovací lišta č. 869, CW400, MC400, VF čidlo.	7738504854	144 300,-
 A**** → D	Kaskáda 2x GC8300iW 40 R 2x GC8300iW 40 R, 2x přípojovací lišta č. 759, 2x energ. úsporné oběh. čerpadlo (umístění mimo kotel), CW400, MC400, VF čidlo.	7738504827	177 600,-
 A**** → D	Kaskáda 2x GC8300iW 50 R 2x GC8300iW 50 R, 2x přípojovací lišta č. 759, 2x energ. úsporné oběh. čerpadlo (umístění mimo kotel), CW400, MC400, VF čidlo.	7738504828	199 300,-
 A**** → D	Kaskáda 2 x GC9000iW 40 Condens (82 kW) 2x GC9000iW 40 Condens, 2x přípojovací lišta č. 759 na zem. plyn, CW400 ekvit. regulace až pro 4 otop. okruhy a 2 zásobníky TV (s nutností doplnění modulů MM100 - dle počtů otopných okruhů), MC400 kaskádový modul, VF čidlo teploty výstupní vody	7738503995	195 100,-
	Kaskáda 2 x GC9000iW 50 Condens (99,8 kW) 2x GC9000iW 50 Condens, 2x přípojovací lišta č. 759 na zem. plyn, CW400 ekvit. regulace až pro 4 otop. okruhy a 2 zásobníky TV (s nutností doplnění modulů MM100 - dle počtů otopných okruhů), MC400 kaskádový modul, VF čidlo teploty výstupní vody	7738503723	211 000,-

Pakety pro kaskády kondenzačních kotlů CerapurMaxx

Typ	Popis	Objednací číslo	Cena v Kč (bez DPH)
	Kaskáda 2 x ZBR 70-3 CerapurMaxx (139 kW) 2x ZBR 70-3 vč. adaptéru odkouření 110/160, 2x čerpadlová skupina, L2 kaskádová jednotka, CW400, MC400, VF čidlo. -- K DISPOZICI DO VYPRODÁNÍ ZÁSOB --	7738502541	325 400,-
	Kaskáda 2 x ZBR 100-3 CerapurMaxx (199 kW) 2x ZBR 100-3 CerapurMaxx, 2x čerpadlová skupina, L2 kaskádová jednotka, CW400 ekvit. regulace až pro 4 otop. okruhy a 2 zásobníky TV (s nutností doplnění modulů MM100 - dle počtů otopných okruhů), MC400 kaskádový modul, VF čidlo teploty výstupní vody. Dodáváno vč. adaptéru 110/160 (7101418). -- K DISPOZICI DO VYPRODÁNÍ ZÁSOB --	7738502542	388 300,-
	Kaskáda 3 x ZBR 100-3 CerapurMaxx (298 kW) 3x ZBR 100-3 CerapurMaxx, 3x čerpadlová skupina, L3 kaskádová jednotka, CW400 ekvit. regulace až pro 4 otop. okruhy a 2 zásobníky TV (s nutností doplnění modulů MM100 - dle počtů otopných okruhů), MC400 kaskádový modul, VF čidlo teploty výstupní vody. Dodáváno vč. adaptéru 110/160 (7101418). -- K DISPOZICI DO VYPRODÁNÍ ZÁSOB --	7738502543	571 500,-

Regulace pro kondenzační kotle CerapurMaxx





Typ	Popis	Objednací číslo	Cena v Kč (bez DPH)
 CW 400	Systémový ekvitermní/prostorový regulátor pro max. 4 otopné okruhy a 2 okruhy TV (po doplnění příslušného počtu modulů MM100), přípojka 24 V, možný provoz dle venkovní teploty nebo teploty prostoru, týdenní program pro vytápění, program pro TV, program dovolená, diagnostické informace o otopné soustavě, velký grafický displej, dotyková tlačítka, diagnostické menu, integrovatelný do kotlů s HT3 a HT4, 5-30 °C	7738112370	7 200,-
CW 800	Systémový ekvitermní regulátor pro max. 8 otopných okruhů a 2 okruhy TV (po doplnění příslušného počtu modulů MM100).	7738112373	11 300,-

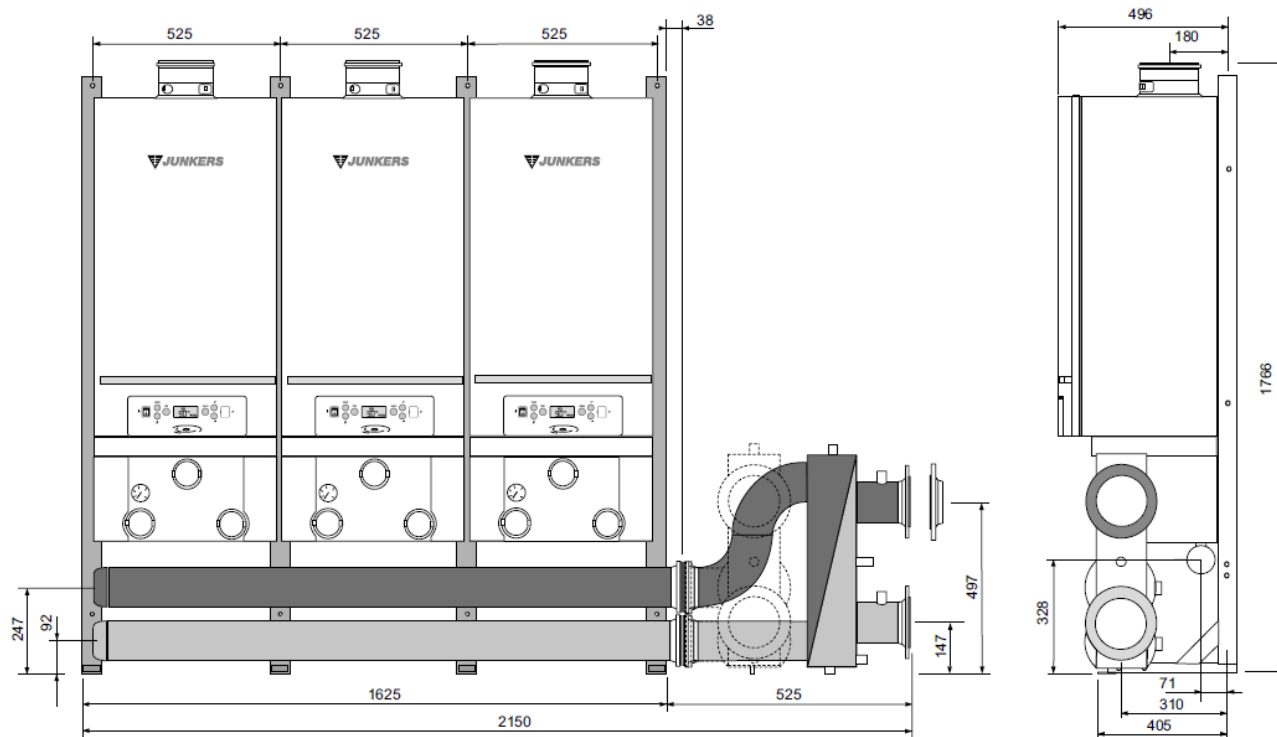







Další komponenty k regulaci kondenzačních kotlů CerapurMaxx naleznete v kapitole Plynové kondenzační kotle do 50 kW/ Regulace.

Rozměrový výkres kaskády 3 kotlů CerapurMaxx

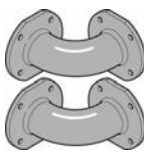

Příslušenství ke kotlům CerapurMaxx a ke kaskádám z těchto kotlů

Typ	Popis	Objednací číslo	Cena v Kč (bez DPH)
	<p>Čerpadlová skupina</p> <p>Obsahuje energeticky úsporné oběhové čerpadlo, pojistný ventil 3 bary 3), plynový kohout, uzavírací kohouty, manometr -- K DISPOZICI DO VYPRODÁNÍ ZÁSOB --</p>	7736700103	26 300,-
	<p>Zpětná klapka DN32</p> <p>Zpětná klapka DN32 G1 1/2, je součástí kaskádových jednotek TL2, TL3. Pro montáž do kotle v kaskádovém uspořádání, pokud není použita kaskádová jednotka TL2/TL3.</p>	7736700432	1 040,-
	<p>Připojovací jednotka L *</p> <p>Připojovací sada pro 1 kotel ZBR...-3. Včetně montážního stojanu, THR (anuloid, montovatelné vpravo nebo vlevo), sběrných potrubí, plyn. potrubí, izolace -- K DISPOZICI DO VYPRODÁNÍ ZÁSOB --</p>	7736700456	57 600,-
	<p>Kaskádová jednotka L2</p> <p>Připojovací sada pro 2 kotle ZBR...-3. Včetně montážního stojanu, THR (anuloid, montovatelné vpravo nebo vlevo), sběrných potrubí, plyn. potrubí, izolace -- K DISPOZICI DO VYPRODÁNÍ ZÁSOB --</p>	7736700457	65 900,-
	<p>Kaskádová jednotka L3</p> <p>Připojovací sada pro 3 kotle ZBR...-3. Včetně montážního stojanu, THR (anuloid, montovatelné vpravo nebo vlevo), sběrných potrubí, plyn. potrubí, izolace -- K DISPOZICI DO VYPRODÁNÍ ZÁSOB --</p>	7736700458	87 000,-

Příslušenství ke kondenzačním kotlům CerapurMaxx a ke kaskádám z těchto kotlů				
Typ		Popis	Objednávací číslo	Cena v Kč (bez DPH)
	č. 1600*	Pojistná skupina kotle G 6/4", 3 bar	8718576603	2 880,-
	č. 1603*	Plnicí a vypouštěcí sada G 6/4" s manometrem a přípojkou pro expanzní nádobu	8718576602	2 630,-
	č. 1604*	Plynový kohout 1" pro CerapurMaxx	8718580843	3 850,-
	NE 0.1 V4 neutralizační zařízení	Neutralizační nádrž včetně náplně granulátu, použití pro kaskády do cca 800 kW	8718576749	13 700,-
	NE 1.1 neutralizační zařízení	Neutralizační nádrž s integrovaným hladinově řízeným čerpadlem kondenzátu včetně náplně granulátu, dopravní výška 2 m, použití pro kaskády do cca 850 kW	8718577421	21 500,-
	č. 1607	Neutralizační granulát 10 kg	7115120	3 940,-
	Čerpadlo KP1 *	Čerpadlo na kondenzát, dopravní výška do 4 m, průtok 380 l/hod při výšce 2 m	7719003947	10 500,-
	Koleno 2,5" *	Koleno (2 ks), 90°, 2,5" s izolací, určené pro rohovou instalaci termohydraulického rozdělovače, možná kombinace s L, L2, L3	7746901542	13 100,-
	Pojistný ventil - 4 bary	Pojistný ventil 4 bary. Pro záměnu za 3 bar v čerpadlové skupině v ZBR 70-3 a ZBR 100-3. Dodavatelné jako náhradní díl.	7095595	2 020,-
	Adaptér 110/160 CerapurMaxx	Připojovací adaptér Ø110/160 pro CerapurMaxx ZBR70-3 a ZBR100-3 kW. Pro připojení odkouření Ø110/160 (vč. kaskád). Adaptér je součástí kaskád CerapurMaxx. Dodavatelné jako náhradní díl.	7101418	1 280,-

* Příslušenství se nepoužije v případě použití kompletní čerpadlové skupiny.

- Pojistný ventil 4 barový je možné objednat jako náhradní díl 7095595